

Düsen und Einblaszubehör

Für jeden Anwendungsfall das passende Einblaswerkzeug



Düsen und Einblaszubehör

- ▶ Einblasdüsen und Drehdüsen
- ▶ Einblasnadeln und -lanzen
- ▶ Einführ-, Abdichtungs- und Entlüftungszubehör
- ▶ Lochsägen und Verschlusssteile



Einblasdüsen mit Wechseleinsatz (und Absperrventil)

Einblasdüsen eignen sich insbesondere zum Einbringen von Faser- und Kerndämmstoffen (z. B. Zellulose, EPS-Granulat) in zweischaliges Mauerwerk sowie zum Einblasen und Nachverdichten der Dämmung in Fugen, Laibungen und anderen kleinen, schwer zugänglichen Hohlräumen. Einblasdüsen sind ein unverzichtbares Werkzeug in der Kerndämmung sowie auch bei Ständerwandkonstruktionen und in der Sanierung eine gute Wahl. Mithilfe der Düsen kann der Materialstrom im Hohlraum optimal gelenkt und ein großer Füllradius erreicht werden. Der Durchsatz steht in Abhängigkeit zur Rohrgröße. Die Düsen erfordern nur kleine Einblasöffnungen, die aufgrund ihres geringen Durchmessers nicht auffallen oder leicht zu kaschieren sind. In Sichtschalungen können die Bohrungen nach dem Verfüllen bspw. mit Querholzplättchen wieder verschlossen werden. Dank ihres Wechseleinsatzes sind die Einblasdüsen auch für Anwendungen geeignet, bei denen abrasive Dämmstoffe eingesetzt werden. Das Düsenrohr ist mittels Flügelmutter-Verschluss leicht austauschbar, bei großen Einstechtiefen ist der Einsatz von längeren Rohren möglich.

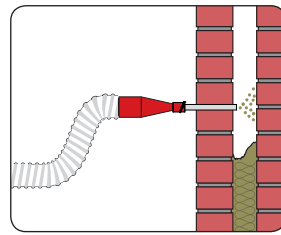

► Kerndämmung

Großteils werden Einblasdüsen beim Dämmen von zweischaligem Mauerwerk eingesetzt.

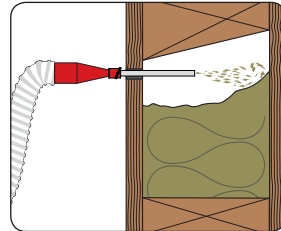

► Ständerwände/Sanierung

Schwer zugängliche Hohlräume sind ein weiterer Einsatzschwerpunkt von Einblasdüsen.



Einblasdüse	ED38>18	ED38>18	ED50>14	ED50>14	ED50>16	ED50>18	ED50>18	ED50>18	ED50>18	ED50>21	ED50>21
Art.-Nr.	5710	6377	11388	11460	11840	11387	11109	11803	11804	4959	5998
Düsenauslass	gerade	45°	gerade	gerade	gerade	gerade	gerade	45°	45°	gerade	gerade
Absperrventil	●	●	○	●	●	○	●	○	●	○	●
45° Auslass verschleißfest	○	●	○	○	○	○	○	●	●	○	○
∅ Rohr (mm)	18	18	14	14	16	18	18	18	18	21	21
Gesamtlänge L ₁ (mm)	430	430	320	400	400	320	385	430	510	310	385
Einstechtiefe L ₂ (mm)*	220	220	130	130	130	130	130	250	250	130	130
Schlauchanschluss	NW38 (1½")	NW38 (1½")	NW50 (2")	NW50 (2")	NW50 (2")	NW50 (2")	NW50 (2")	NW50 (2")	NW50 (2")	NW50 (2")	NW50 (2")
Distanzhalter	optional	optional	optional	optional	○	optional	optional	optional	optional	optional	optional
∅ Bohrloch	>18	>18	>14	>14	>16	>18	>18	>18	>18	>21	>21
Gewicht (kg)	0,5	0,5	0,4	0,6	0,8	0,4	0,9	0,6	0,9	0,4	0,4

Alle Werte sind ca. Angaben ● geeignet/ja ○ keine Angaben/nein *Angegebene Einstechtiefe = Standard, andere Rohrlängen auf Wunsch möglich

X-Floc Einblasdüsen

Bemaßungsprinzip Einblasdüsen mit Wechseleinsatz und Absperrventil

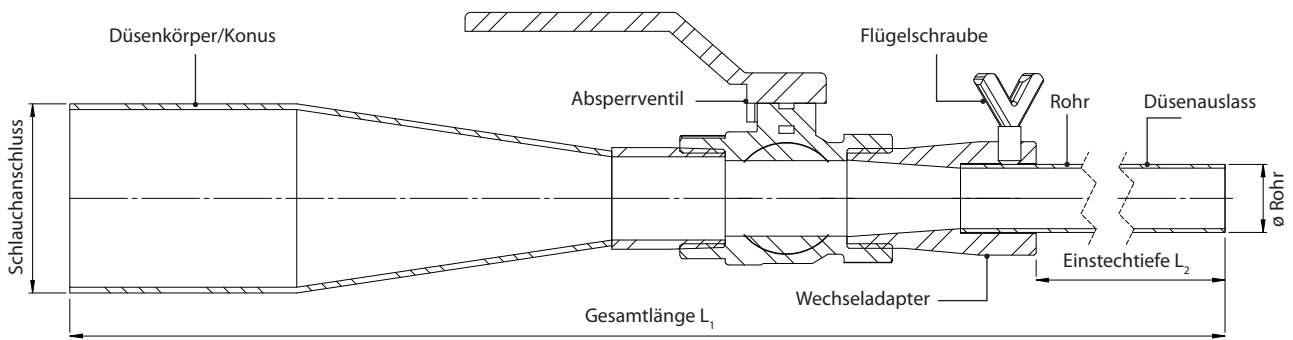

Eigenschaften der unterschiedlichen Düsenauslässe

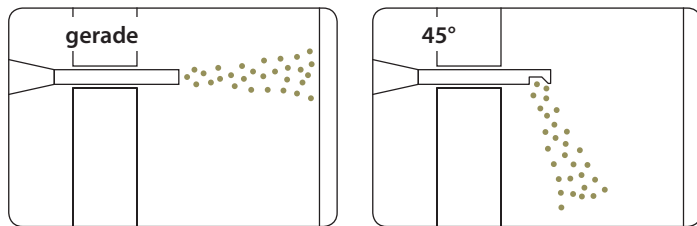

Rohrauslass 45°, verschleißfest

Zubehör (optional)

Zubehör	Durchmesser	Art-Nr.
Distanzhalter	ø 14mm	11786
Ring zur Markierung / Begrenzung der Einstechtiefe, Material PE	ø 18mm	5945
	ø 21mm	6504
	ø 24mm	2333
	ø 29mm	2334

Weitere Artikel finden Sie unter der Rubrik „Einblaszubehör“.



ED50>21	ED50>21	ED50>24	ED50>24	ED50>24	ED50>24	ED50>29	ED50>29	ED50>29	ED50>29	ED50>50	ED63>63	ED50>oval
6017	6201	11244	11435	11805	6415	11389	11456	11806	11457	6889	5670	1737
45°	45°	gerade	gerade	45°	45°	gerade	gerade	45°	45°	45°	90°	oval
○	●	○	●	○	●	○	●	○	●	○	○	○
●	●	○	○	●	●	○	○	●	●	●	○	○
21	21	24	24	24	24	29	29	29	29	50	63	50>75x14
430	510	300	385	430	510	285	385	430	510	250	300	250
250	250	130	130	250	250	130	130	250	250	○	○	○
NW50 (2")	NW50 (2")	NW50 (2")	NW50 (2")	NW50 (2")	NW50 (2")	NW50 (2")	NW50 (2")	NW50 (2")	NW50 (2")	NW50 (2")	NW63 (2½")	NW50 (2")
optional	optional	optional	optional	optional	optional	optional	optional	optional	optional	○	○	○
>21	>21	>24	>24	>24	>24	>29	>29	>29	>29	>50	>63	>77x15
0,6	0,9	0,4	0,8	0,6	0,8	0,4	0,8	0,6	0,9	0,8	0,6	0,4

Drehdüsen: Einblasdüsen mit Drehlagerung

Das Düsenrohr dieser Einblasdüsen ist mit einer Drehlagerung (Gleitlagerung) ausgestattet. Mithilfe des Drehgriffs wird das komfortable Drehen des Düsenauslasses ermöglicht.

Für große hohe Hohlräume ist diese Funktion absolut notwendig, weil damit der Materialstrom gezielt gelenkt werden kann. Auf diese Weise wird eine homogene Verdichtung erreicht, die der Zulassung entspricht.

Vom Anwendungsfeld her sind Drehdüsen den Einblasdüsen quasi gleichzusetzen. Um jedoch Elemente mit großer Höhe oder Breite fachgerecht einzublasen, bedarf es einer Drehdüse. Sämtliche X-Floc Drehdüsen verfügen über einen Düsenauslass mit Formung.

In Kombination mit dem Drehmechanismus ergeben sich die Vorzüge des lenkbaren Materialstroms. Bei der Arbeit mit Drehdüsen gilt es zu beachten, dass die Beplankungsstärke kleiner ist als die Einstechtiefe.

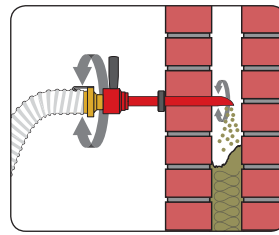

► Kerndämmung

Drehdüsen werden oft in der Kerndämmung eingesetzt, wo Dämmmaterial durch eine enge Öffnung in ein zweischaliges Mauerwerk eingebracht wird.

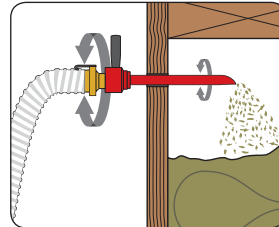

► Ständerwände/Sanierung

Schwer zugängliche Hohlräume mit großer Höhe oder Breite sind ein weiterer Einsatzschwerpunkt von Drehdüsen.



Drehdüse	DD50>24	DD50>24-45°	DD50>24-90°	DD50>29	DD50>29-90°	DD50>35	DD50>35-45°	DD63>35	DD50>29-45°	DD63>35-45°
Art.-Nr.	852	6291	2828	544	4788	3569	6297	8503	8081	7146
Düsenauslass	geformt	45°	gewinkelt*	geformt	gewinkelt*	gewinkelt*	45°	geformt	45°	45°
Dämmstärke S_D (cm)	>4	>4	>4	>4	>4	>4,5	>4,5	>4,5	>4	>4,5
Eignung Dämmstoffe:										
Zellulose	●	●	●	●	●	●	●	●	●	●
Holzfasern	○	○	○	○	○	○	○	○	○	○
Glas- und Steinwolle	○	●	○	○	○	○	●	○	●	●
Schüttgüter	●	●	●	●	●	●	●	●	●	●
Rohrdurchmesser (mm)	24	24	24	29	29	35	35	35	29	35
Gesamtlänge L_1 (mm)	420	420	380	350	445	337	337	337	420	333
Einstechtiefe L_2 (mm)	277	277	235	209	300	195	195	195	270	195
Schlauchanschluss	NW50 (2")	NW50 (2")	NW50 (2")	NW50 (2")	NW50 (2")	NW50 (2")	NW50 (2")	NW63 (2½")	NW50 (2")	NW63 (2½")
Schlauchhaltevorrichtung	●	●	●	●	●	●	●	●	●	●
Abstandhalter	●	●	●	●	●	●	●	●	●	●
Erforderliches Bohrloch (mm)	>26	>26	>26	>30	>31	>37	>37	>37	>31	>37
Material	Stahl/Alu	Stahl/Alu	Stahl/Alu	Stahl/Alu	Stahl/Alu	Stahl/Alu	Stahl/Alu	Stahl/Alu	Stahl/Alu	Stahl/Alu
Oberfläche	pulverbeschichtet/ eloxiert	pulverbeschichtet/ eloxiert	pulverbeschichtet/ eloxiert	pulverbeschichtet/ eloxiert	pulverbeschichtet/ eloxiert	pulverbeschichtet/ eloxiert	pulverbeschichtet/ eloxiert	pulverbeschichtet/ eloxiert	pulverbeschichtet/ eloxiert	pulverbeschichtet/ eloxiert
Gewicht (kg)	1,0	1,0	1,0	1,0	1,0	1,1	1,1	1,1	1,0	1,1

Alle Werte sind ca. Angaben ● geeignet/ja ○ eingeschränkt empfohlen ○ ungeeignet/nein/keine Angaben

X-Floc Drehdüsen

Bemaßungsprinzip Drehdüsen

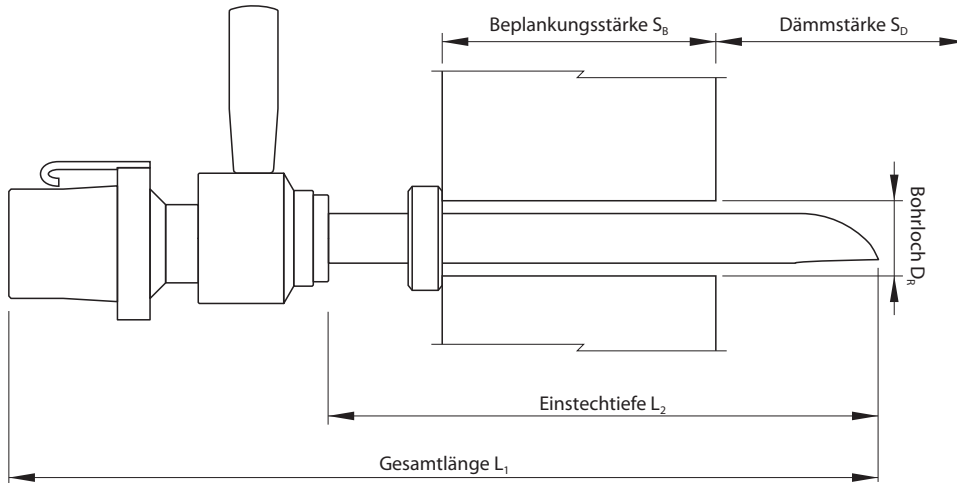

DD75>50	DD75>50-45°
2997	8128
gewinkelt*	45°
	
>5	>5
●	●
○	●
●	●
●	●
50	50
360	370
213	230
NW75 (3")	NW75 (3")
●	●
●	●
>52	>52
Stahl/Alu	Stahl/Alu
pulverbeschichtet/eloxiert	pulverbeschichtet/eloxiert
1,1	1,1

Einblasdüsen:

Allgemeine Hinweise

- ▶ Düsenauslass gewinkelt*: 90° Rohrbogen und gerade abgesägt bewirkt eine gute Ablenkung des Materialstroms bei guter Einführbarkeit ins Bohrloch
- ▶ Je größer das Stechrohr, desto höher der Durchsatz
- ▶ Bei kleinen Düsenquerschnitten (<30mm) muss der Materialfluss mittels Schleusenschieber an der Maschine verringert werden.
- ▶ Für Materialien mit hohem spezifischem Gewicht (<80kg/m³) sind zur Erhöhung der Luftgeschwindigkeit Schläuche mit kleinerem Querschnitt vorzuziehen.
- ▶ Die Kröpfung oder der abgewinkelte Düsenauslass kann bei abrasiven Fördermedien in kurzer Zeit verschleifen.



Kerndämmung



Schachtverfüllung

Entlüftete Drehdüsen

Beim verdichteten Einblasen wird loser Dämmstoff durch eine Einblasöffnung in vollständig verschaltete Hohlräume (Ständerwandkonstruktionen) eingebracht.

Die Befüllung erfolgt mittels entlüfteter Drehdüse von unten nach oben, wobei Luft den Dämmstoff transportiert und verteilt. Im Hohlraum entsteht während des Einblasvorgangs ein Überdruck, durch den sich mit zunehmendem Füllgrad das Dämmmaterial verdichtet. Überschüssige Luft wird dabei kontrolliert abgeführt.

Mithilfe der entlüfteten Drehdüse wird die überschüssige Luft durch den Lochblechkäfig in den Staubsack geleitet, gefiltert und aus dem Bauteil abgeführt. Dadurch lässt sich die Staubentwicklung beim Einblasen auf ein Minimum reduzieren. Das Einblasen mit entlüfteter Drehdüse ist zudem zeit- und kraftsparend.



Verdichtetes Einblasen mit Entlüftung

Passive Entlüftung

Das Abführen der überschüssigen Luft wird durch den Überdruck selbstständig in Gang gesetzt.

Aktive Entlüftung

Die überschüssige Luft wird aktiv durch eine Saugvorrichtung am Austrittsstutzen der Drehdüse kontrolliert abgeführt.



Drehdüse	X-Jet 63	X-Jet 63 mit Klemmring	X-Jet 75	X-Jet 75 mit Klemmring	J-Jet 75	J-Jet 75>75	S-Jet 63 ¹⁾
Art.-Nr.	1708	3843	1789	2929	3795	8477	4910
Düsenauslass	gewinkelt*	gewinkelt*	gewinkelt*	gewinkelt*	gewinkelt*	gewinkelt*	geformt
Passive/aktive Entlüftung	●	●	●	●	●	●	●
∅ Düsenrohr/Schlauch (mm)	35	35	50	50	50	60	NW63
Eignung Dämmstoffe:							
Zellulose	●	●	●	●	●	●	●
Holzfasern	○	○	●	●	●	●	●
Glas- und Steinwolle	○	○	●	●	●	●	●
Schüttgüter	○	○	○	○	○	○	○
Min. Dämmstärke S_0 (cm)	>5,5 ²⁾	>7,5	>8,5 ²⁾	>10	>14	>14	>16
Max. Dämmstärke S_0 (cm)	<30	<20	<40	<40	<45	<60	<60
Beplankungsstärke S_B (mm)	<40	15...35	<40	15...35	10...75	10...75	10...75
Einstellbarer Klemmflansch	○	○	○	○	●	●	●
Gesamtlänge L_1 (mm)	333	333	371	371	426	465	390
Einstehtiefe L_2 (mm)	L_3-S_B	L_3-S_B	L_3-S_B	L_3-S_B	140	160	160
Länge L_3 (mm)	98	82	126	110	○	○	○
Schlauchanschluss D_5	NW63 (2½")	NW63 (2½")	NW75 (3")	NW75 (3")	NW75 (3")	NW75 (3")	NW63 (2½")
Schlauchhaltevorrichtung	●	●	●	●	●	●	○
Bohrloch D_8 (mm)	85...87	106,5	106,5...107,5	106,5	105...115	105...115	105...115
Drehlagerung	Gleitring und Kugellager				Gleitlagerung		
Material	Stahl/Edelstahl/Alu/Kunststoff				Alu/Edelstahl		

Alle Werte sind ca. Angaben ● geeignet/ja ○ eingeschränkt empfohlen ○ ungeeignet/nein/keine Angaben

X-Floc Drehdüsen

Befüllprinzip

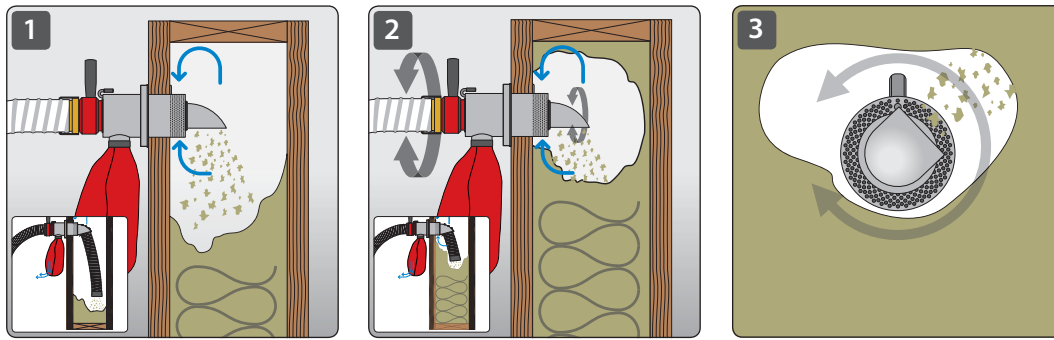

Die Drehdüse wird in eine, mit der Lochsäge hergestellte, passgenaue Einblasöffnung gesetzt. Das Element wird aufgefüllt (1) bis der Bereich des Düsenauslasses erreicht ist und das Druckgeräusch von laut zu dumpf und leise wechselt (2). Zum Erzielen einer optimalen Verdichtung im oberen Bereich wird nun der Düsenauslass nacheinander in Richtung der beiden Elementecken gedreht (3).

X-Jet: Entlüftete Drehdüse mit Klemmfedern oder Klemmring

Vorteile auf einen Blick

- ▶ Geringe Bauteilbelastung durch Entlüftung
- ▶ Einfache Fixierung im Bohrloch durch Klemmfedern (alternativ durch Klemmring)
- ▶ Drehlagerung mit Gleitring und Kugellager
- ▶ In zwei Größen NW63 (2½") oder NW75 (3"), auch jeweils mit Klemmring erhältlich

- ▶ Produktvarianten:
X-Jet 63 Art.-Nr. 1708 / mit Klemmring Art.-Nr. 3843
X-Jet 75 Art.-Nr. 1789 / mit Klemmring Art.-Nr. 2929
- ▶ Klemmring, passend für X-Jet 63 / X-Jet 75 nachrüstbar
- ▶ Technische Daten: siehe Tabelle Seite 6

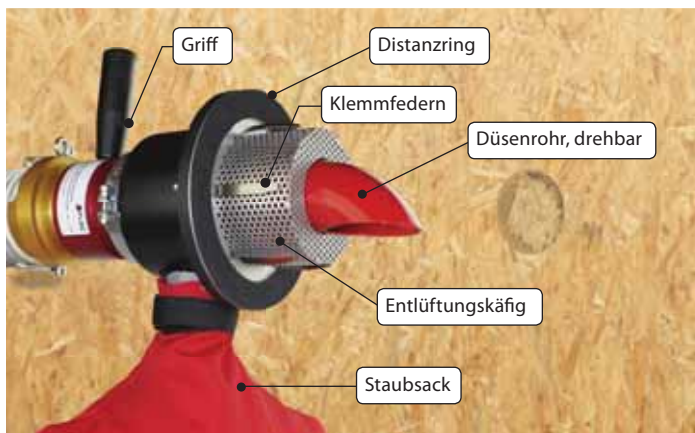

X-Jet mit Klemmfedern

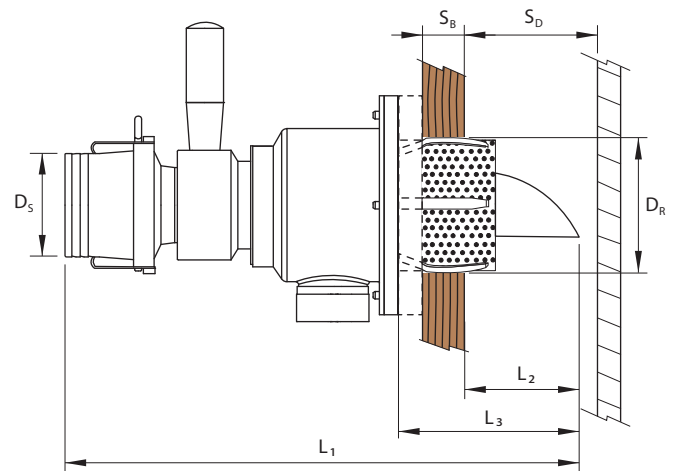

X-Jet mit Klemmring

Zubehör	Beschreibung	Art.-Nr.
Klemmring	ø 106,5mm	2223
Distanzring	10mm	4372
	15mm	4374
	25mm	4373
Lochsäge mit Auswurf	ø 106,5mm	4966
Lochsäge Profi	ø 106,5mm	1733
Lochsäge HF mit Auswurf	ø 106,5mm	9145
Verschlusskorken	ø 106mm	1948
Verschlussstopfen	ø 106mm	4673

Lochsägen ø 85mm sowie Verschlusskorken/-stopfen ø 85mm und weitere Artikel finden Sie unter der Rubrik „Einblaszubehör“.

X-Floc Drehdüsen

J-Jet: Entlüftete Drehdüse mit verstellbarem Klemmflansch

Vorteile auf einen Blick

- ▶ Geringe Bauteilbelastung durch Entlüftung
 - ▶ Rationell durch Zeiteinsparung
 - ▶ Kraftsparende Bedienung
 - ▶ Staubfreies Verfahren
 - ▶ Einfache Fixierung durch Vorreiber
 - ▶ Einstellbar auf verschiedene Beplankungsstärken durch verstellbaren Flansch
- ▶ Produktvarianten:
J-Jet 75 Art.-Nr. 3795
J-Jet 75>75 Art.-Nr. 8477
 - ▶ Technische Daten: siehe Tabelle Seite 6

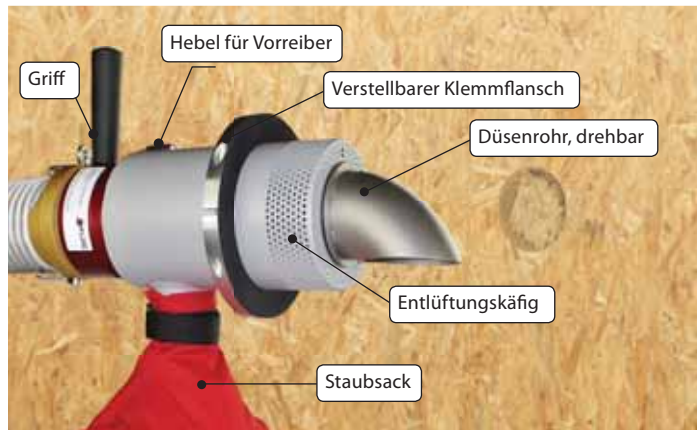

J-Jet mit verstellbarem Klemmflansch

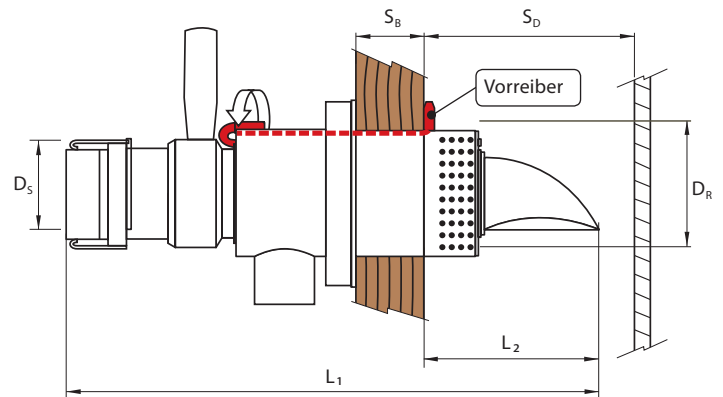

Befüllprinzip



Einblasöffnung mithilfe einer Lochsäge herstellen (1) Klemmflansch verstellen (2) Drehdüse in die Einblasöffnung einsetzen (3) Düse festklemmen (4) und mittels Vorreiber fixieren (5) Dämmstoff einblasen (6) Werkzeugverdrängung manuell auffüllen (7) Einblasöffnung verschließen mit einem Verschlusskorken (8)



Entlüftete Drehdüse X-Floc J-Jet: Optimiert für hohe Durchsätze

Zubehör	Beschreibung	Art.-Nr.
Lochsäge mit Auswurf	∅ 106,5mm	4966
Lochsäge Profi	∅ 106,5mm	1733
Lochsäge HF mit Auswurf	∅ 106,5mm	9145
Verschlusskorken	∅ 106mm	1948
Verschlussstopfen	∅ 106mm	4673

Weitere Artikel finden Sie unter der Rubrik „Einblaszubehör“.

S-Jet: Entlüftete Drehdüse mit integrierter Schlauchdurchführung

Die S-Jet ist ein logischer Schritt in der Entwicklung der Drehdüsen-Technologie. Durch die Fusion der Verfahren ist es mit nur einem Einblaswerkzeug möglich, tiefe lange Hohlräume zu befüllen und gleichmäßig zu verdichten. Dank der abgedichteten Schlauchdurchführung gibt es beim Einblasen kaum Dämmstoffverluste. Die hervorragende Entlüftung sorgt zudem für minimale Staubeentwicklung und geringe Bauteilbelastung während des Einblasens. Im Lieferumfang ist ein beweglicher weicher Förder- oder Einblaserschlauch NW63 (2½") enthalten. Die S-Jet kann auf Wunsch jedoch auch mit einem steiferen Einblaserschlauch geliefert werden.

Die Vorteile auf einen Blick

- ▶ Vereint die Vorteile des Schlauch- und Drehdüsenblasens durch integrierte Schlauchdurchführung
- ▶ Einfache Fixierung durch Vorreiber
- ▶ Einstellbar auf verschiedene Beplankungsstärken durch verstellbaren Flansch
- ▶ Für Wände, Dachschrägen und Decken geeignet
- ▶ S-Jet 63 Art.-Nr. 4910
- ▶ Technische Daten: siehe Tabelle Seite 6

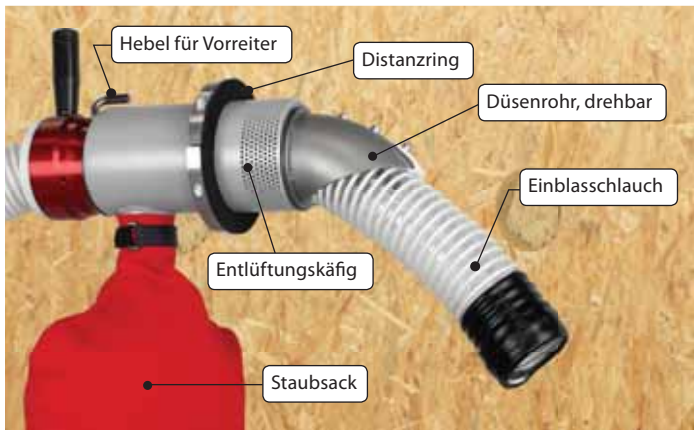

S-Jet mit integrierter Schlauchdurchführung

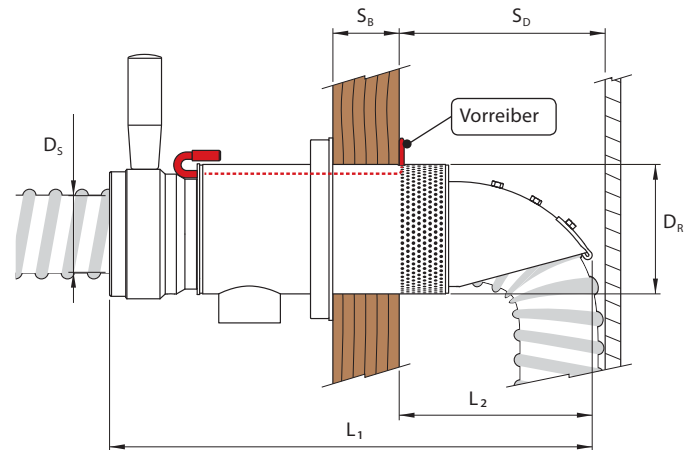

Befüllprinzip

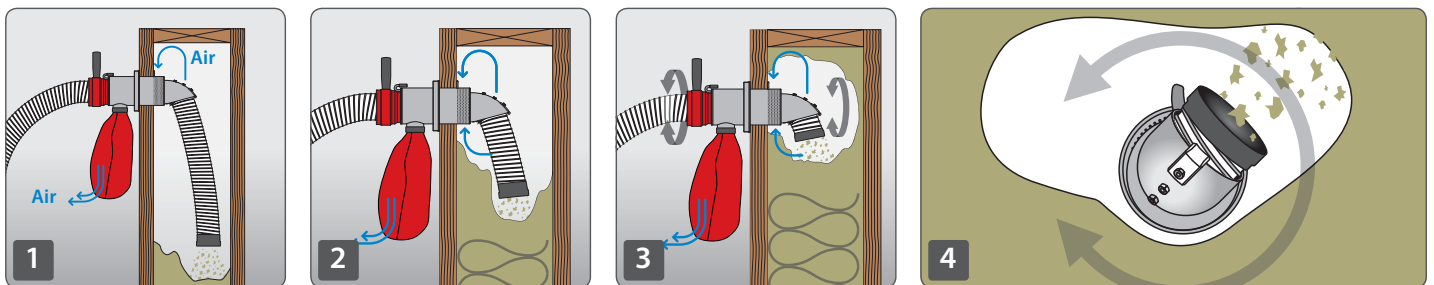

Zu Beginn des Einblasvorgangs den Schlauch bis an das Gefachende führen (1) Schlauch während des Befüllens schrittweise zurückziehen. Der Anschlag am vorderen Schlauchende verhindert ein Herausrutschen (2) am Schlauchanschlag Einsatz wie Drehdüse (3) Auffüllen der Gefachecken durch Drehen des Düsenkopfes (4)



Zubehör	Beschreibung	Art.-Nr.
Lochsäge mit Auswurf	ø 106,5mm	4966
Lochsäge Profi	ø 106,5mm	1733
Lochsäge HF mit Auswurf	ø 106,5mm	9145
Verschlusskorken	ø 106mm	1948
Verschlussstopfen	ø 106mm	4673

Weitere Artikel finden Sie unter der Rubrik „Einblaszubehör“.

Entlüftungskäfig und angeschlossener Staubsack garantieren eine hervorragende Entlüftung und minimale Staubeentwicklung. Der Vorreiber und der verstellbare Flansch mit Dichtung schließen die Einblasöffnung gut ab und ermöglichen eine komfortable Bedienung.

X-Floc Einblasnadeln

Einblasnadeln mit Einstechhilfe

Zielsicher befüllen und verdichten: X-Floc Einblasnadeln sind vornehmlich gebogene Aluminiumrohre zur punktgenauen Dämmstoffeinbringung, zum Nachverdichten von Dämmschichten und Pufferdämmungen sowie zum Einblasen von Schlitten wie auch hart beplankten Gefachen bei ausreichend großer Einblasöffnung. Die speziell geformte Rohrspitze erleichtert das Durchstechen von Folien und Pappen. Zum Einblasen von liegenden Elementen und z. B. zum Nachblasen von Dachschrägen (vom unausgebauten Spitzboden aus) sind die Einblasnadeln auch in gerader Ausführung erhältlich.

Vorteile auf einen Blick

- ▶ Aufgrund der guten Ergonomie sind Steigritte nicht notwendig
- ▶ Geringes Gewicht durch dünnwandiges Aluminiumrohr
- ▶ Mittels Biegung können auch entfernte Ecken gut erreicht werden
- ▶ Glatte Oberfläche sorgt für leichte Abdichtung und Vermeidung von Dämmstoffresten beim Herausziehen der Nadel
- ▶ Speziell geformte Rohrspitze mit Farbmarkierung zum leichten Einstechen und Verschieben bzw. Lenken des Materialstroms

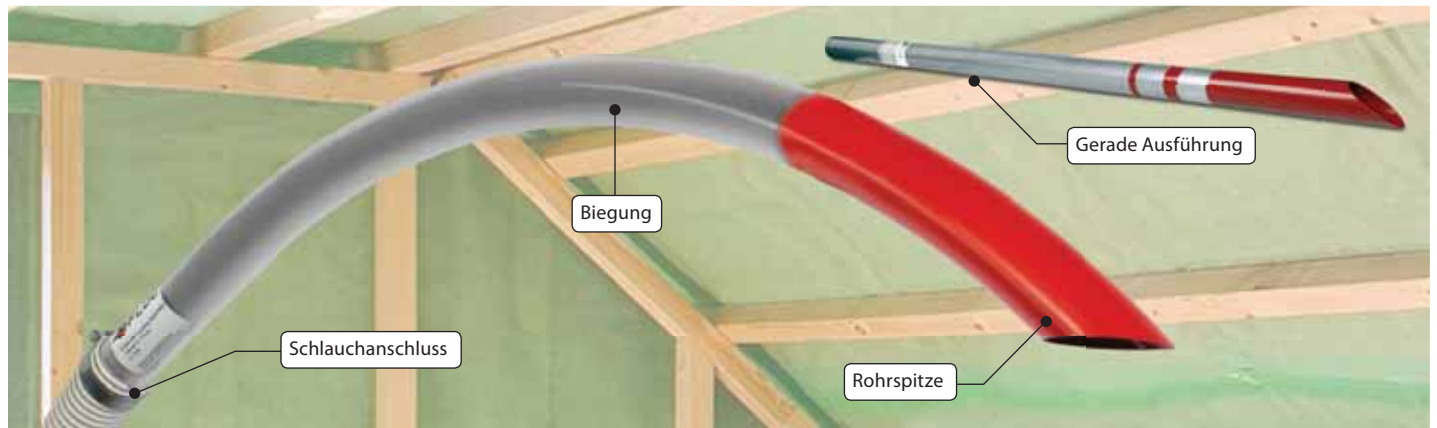

Befüllprinzip

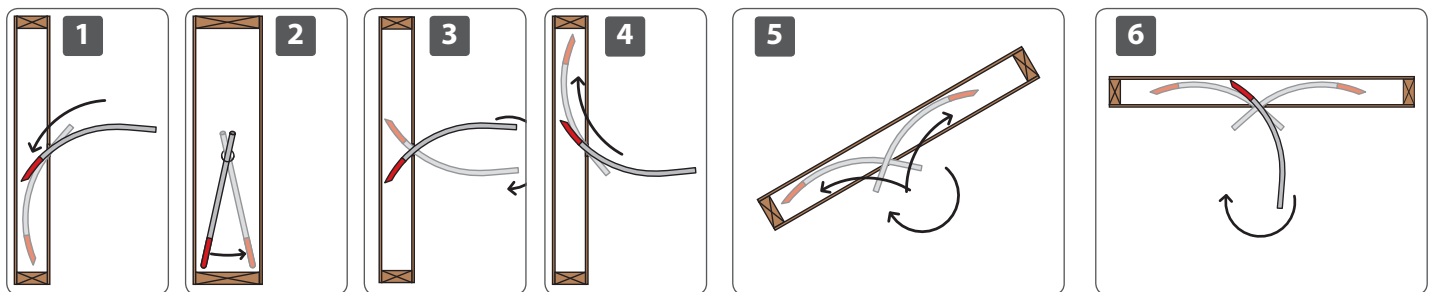

Beispiel: Ständerwand

Einblasnadel einführen (1), schwenken (2), herausziehen und nach oben drehen (3) Oberen Bereich mittels Schwenken befüllen (4)

Beispiel: Dachschräge (5) und Decke (6)

Am unteren Ende des Dachsparrens beginnend einblasen

Einblasnadel	Min. Dämmstärke S_D	Schlauchanschluss ϕ	Einblasöffnung	Gesamtlänge L	Art.-Nr.
NW50-100	ca. 100mm	NW50 (2")	ϕ 120mm	ca. 100cm	6180
NW38-130	ca. 120mm	NW38 (1½")	ϕ 120mm	ca. 130cm	5304
NW50-140	ca. 170mm	NW50 (2")	ϕ 120mm	ca. 140cm	5303
NW63-140	ca. 230mm	NW63 (2½")	ϕ 120mm	ca. 140cm	5836
NW75-140	ca. 310mm	NW75 (3")	ϕ 120mm	ca. 140cm	6710
NW50-180	ca. 200mm	NW50 (2")	ϕ 120mm	ca. 180cm	5153
NW63-180	ca. 270mm	NW63 (2½")	ϕ 120mm	ca. 180cm	6390
NW75-180	ca. 340mm	NW75 (3")	ϕ 120mm	ca. 180cm	6711
NW38-gerade	alle Dämmstärken	NW38 (1½")	ϕ >38mm	bis 600cm*	6028
NW50-gerade		NW50 (2")	ϕ >50mm	Standardlänge:	5730
NW63-gerade		NW63 (2½")	ϕ >63mm	300cm	5839
NW75-gerade		NW75 (3")	ϕ >75mm		5840

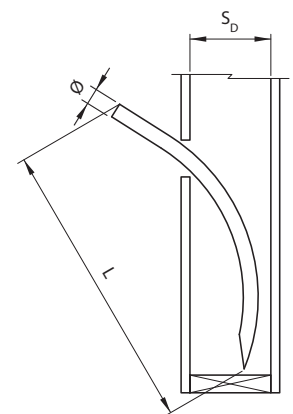

* Gewünschte Länge bei Bestellung angeben.

Vergleich Einblasnadeln

- Einblasnadel NW50-100
Art.-Nr. 6180

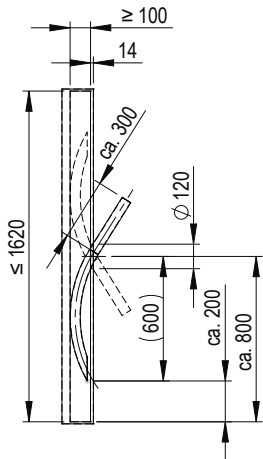

- Einblasnadel NW38-130
Art.-Nr. 5340

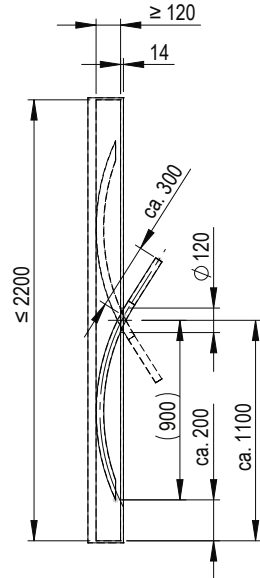

- Einblasnadel NW50-140
Art.-Nr. 5303

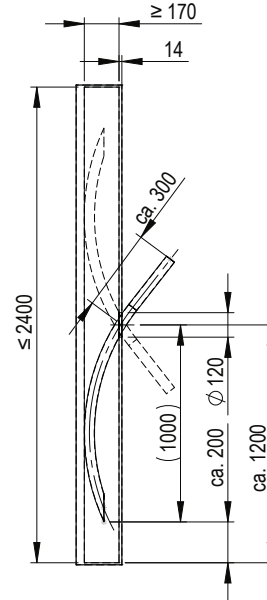

- Einblasnadel NW63-140
Art.-Nr. 5836

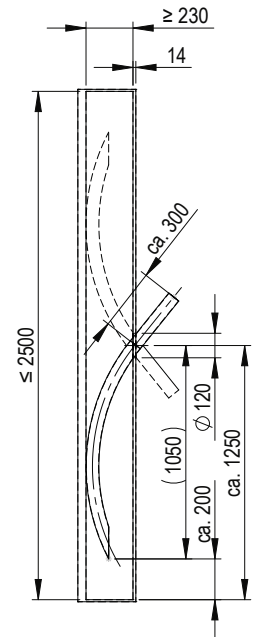

- Einblasnadel NW75-140
Art.-Nr. 6710

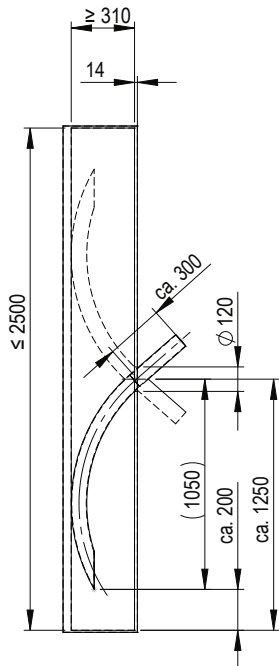

- Einblasnadel NW50-180
Art.-Nr. 5153

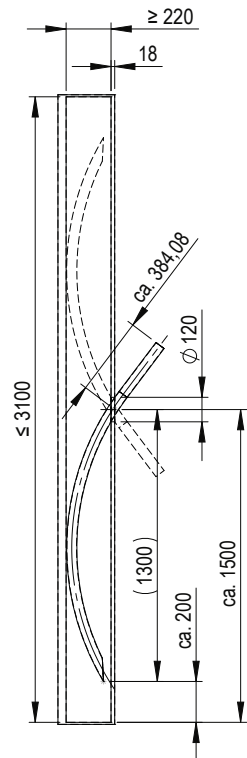

- Einblasnadel NW63-180
Art.-Nr. 6390

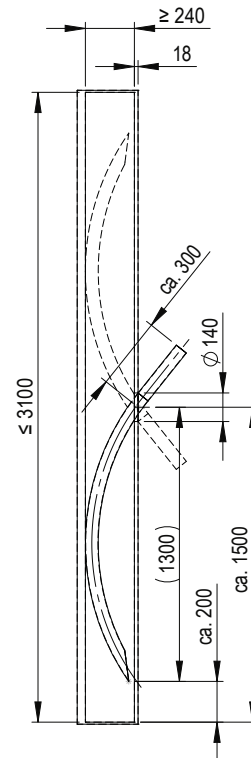

- Einblasnadel NW75-180
Art.-Nr. 6711

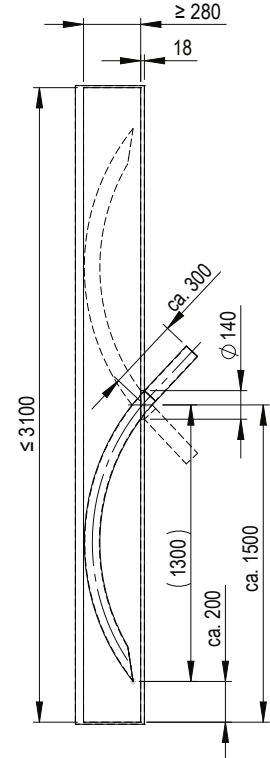

Die Angaben entsprechen den Mindest-Dämmstärken bei fester Beplankung mit 120 mm Bohrung. Bei Folien oder bei Langlöchern (z. B. zwei überlappende Bohrungen 106,5 mm = ca. 170 mm Langloch) sind die Nadeln bereits bei geringeren Dämmstärken einsetzbar.

Für die optimale Handhabung der Einblasnadeln empfehlen wir als Ergänzung die passenden Anschluss-Sets und Schlauchdrehverbinder.

Anschluss-Sets und Zubehör

Das passende Anschluss-Set (siehe Tabelle) ist für jede Einblasnadel die optimale Ergänzung. Speziell auf die Einblasnadel abgestimmt, enthält das jeweilige Set einen 4m lange flexiblen Förderschlauch, sowie einen Reduzierverbinder, zwei Schlauchklemmen und einen Abdicht-Schwamm.

Optional sind zudem drehbare Schlauchverbinder erhältlich, die speziell für den Einsatz beim Einblasen ausgelegt sind. Sie sind zu unserem gesamten Schlauchsortiment kompatibel und lassen sich perfekt mit Einblasnadel und Anschluss-Set kombinieren.

Anschlussempfehlung und Vorbereitung

Wir empfehlen Schlauchdrehverbinder, da diese ein einfaches Drehen ermöglichen und das Arbeiten mit der Einblasnadel erleichtern. Sie sind optional erhältlich.

- ▶ Gute Beweglichkeit durch langen vorgelagerten Arbeitsschlauch
- ▶ Vermeidung von Schlauchblockaden
- ▶ Höchster möglicher Durchsatz/Leistung

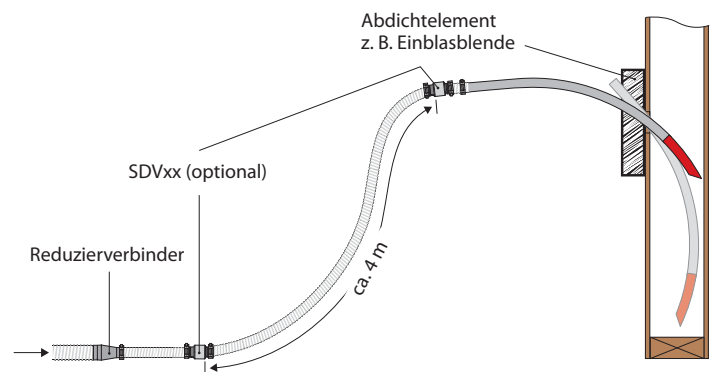

Schlauchdrehverbinder (SDV) erleichtern das Arbeiten mit der Einblasnadel

passend für Einblasnadel	Art.-Nr.	6180	5304	5303	5836	6710	5153	6390	6711	6028	5730	5839	5840
Anschluss-Set NW75>50	6103	●	○	●	○	○	●	○	○	○	●	○	●
Anschluss-Set NW63>50	6206	●	○	●	○	○	●	○	○	○	●	○	○
Schlauchdrehverbinder SDV50	6522	●	○	●	○	○	●	○	○	○	○	○	○
Anschluss-Set NW63>38	6104	○	●	○	○	○	○	○	○	●	○	○	○
Anschluss-Set NW75>63	6124	○	○	○	●	○	○	●	○	○	○	●	●
Schlauchdrehverbinder SDV63	6896	○	○	○	●	○	○	●	○	○	○	○	○
Anschluss-Set NW90>75	10141	○	○	○	○	●	○	○	●	○	○	○	○
Schlauchdrehverbinder SDV75	4451	○	○	○	○	●	○	○	●	○	○	○	○

● geeignet/ja ○ ungeeignet/nein



Einblasnadeln sind auch zum Befüllen hart beplankter Gefache bestens geeignet

Empfohlene Einblasöffnungen

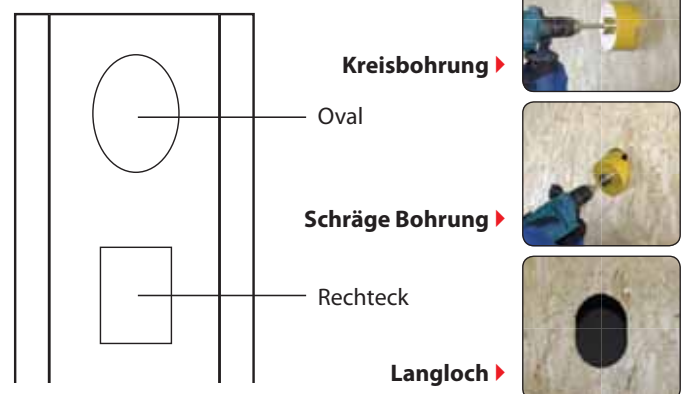

X-Floc Einblasnadeln

Anschluss-Sets

Das Anschluss-Set ist obligatorisches Zubehör und für das effektive Arbeiten mit der Einblasnadel unverzichtbar. Passende Nadel-Set Kombinationen entnehmen Sie bitte der Tabelle auf der vorherigen Seite. Standardmäßig beinhaltet jedes Anschluss-Set die folgenden Zubehörteile:

1x Förderschlauch

Transparenter Spiralwendelschlauch aus PU/PVC Verbund zum Materialtransport von nicht-abrasiven Dämmstoffen.

1x Reduzierverbinder









Übergangsstück aus hochfestem Aluminium zum Verbinden von Einblas- und Förderschläuchen mit unterschiedlichem Durchmesser. Maximale Dichtwirkung, Materialstopfer praktisch ausgeschlossen.

2x Schlauchklemmen

Schraubklemmen zum Sichern von Schlauchverbindungen. Das breite Stahlband schont den Schlauch und gibt festen Halt.

1x Abdicht-Schwamm



Schaumstoff-Schwamm aus speziell luftdurchlässigem Material zur Abdichtung von Einblasöffnungen beim Einblasen.

Förderschlauch		Art.-Nr.
	NW38 (1½")	414
	NW50 (2")	329
	NW63 (2½")	573
	NW75 (3")	284
Reduzierverbinder		Art.-Nr.
	NW75>50 (3">2")	1262
	NW63>50 (2½">2")	1264
	NW63>38 (2½">1½")	1970
	NW75>63 (3">2½")	1261
	NW90>75 (3½">3")	1971
Schlauchklemmen		Art.-Nr.
	NW38 (1½")	518
	NW50 (2")	175
	NW63 (2½")	176
	NW75 (3")	177
Abdicht-Schwamm		Art.-Nr.
	NW38/NW50	7101
	NW50/NW63	7100
	NW63/NW75	7099

Selbstverständlich sind die Zubehörteile auch einzeln erhältlich sowie die Sets an spezielle Kundenbedarfe anpassbar.

Schlauchverbinder drehbar

Für leichtes Drehen und zur einfachen Handhabung der Schläuche ohne Schlaufenbildung empfehlen wir den Einsatz von drehbaren Schlauchverbindern. Die dünnwandigen, glatten Alu-Verbinder sind leichtgängig. Die Rillen an beiden Seiten sorgen für festen Halt der Schläuche und eine Gummidichtung die für optimale Abdichtung. Zum Reinigen sind die Verbinder vollständig zerlegbar.

Schlauchdrehverbinder	für Einblasnadel	Art.-Nr.	
	SDV50	Art.-Nr. 6180, 5303, 5153	6522
	SDV63	Art.-Nr. 5836, 6390	6896
	SDV75	Art.-Nr. 6710, 6711	4451

Weiteres Zubehör

Zubehör	Beschreibung	Art.-Nr.
Einblasblende Universal	ø 30...60mm	8787
	ø 45...70mm	8906
	ø 65...100mm	8907
Lochsäge	ø 106,5mm	4966
	ø 120mm	5282
Lochsäge Profi	ø 106,5mm	1733
Lochsäge HF	ø 106,5mm	9145
Verschlusskorken	ø 106mm	1948
	ø 120mm	4671
Verschlussstopfen	ø 109mm	8950
	ø 120mm	8951

Weitere Zubehör-Details finden Sie unter der Rubrik „Einblaszubehör“.



Einblasnadel mit speziell geformter, farblich markierter Rohrspitze als Einstechhilfe

Entlüftete Einblaslanzen

Mit der Einblaslanze werden liegende oder nur leicht geneigte Wand-, Dach- und Deckenelemente befüllt. Die Doppelrohr-Konstruktion sorgt für gute Ableitung der überschüssigen Luft. Der lose Dämmstoff wird durch das spitz abgesägte Innenrohr ins Gefach geblasen, die Förderluft über den Ringspalt zwischen Innen- und Außenrohr aus dem Feld abgeleitet. Dies kann über den Entlüftungskäfig und den mitgelieferten Staubsack (passive Entlüftung) oder über eine Absaugstation mit Saugfass (aktive Entlüftung) erfolgen. Das materialführende Innenrohr ermöglicht einen hohen Dämmstoffdurchsatz und kann bei Bedarf geerdet werden. Die elektrostatische Aufladung, die durch den Dämmstofftransport entstehen kann, wird damit effektiv abgeleitet.

Vorteile auf einen Blick

- ▶ Die leichte Bauweise sorgt für einfache Bedienbarkeit und somit auch für Zeitersparnis beim Einblasverfahren
- ▶ Starre Ausführung ermöglicht kontrollierten Einblasvorgang sowie die gleichmäßige Verteilung und Verdichtung
- ▶ Geringe Belastung der Beplankungswerkstoffe durch Entlüftung
- ▶ Dank der glatten Außenwand kaum Dämmstoffanhaftung
- ▶ Kleine Außendurchmesser, damit z. B. die Fußschwelle nicht unnötig geschwächt wird
- ▶ Materialaustritt lenkbar dank spitz abgesägtem Innenrohr



Elementbefüllung auf Industrieniveau mithilfe entlüfteter Einblaslanzen

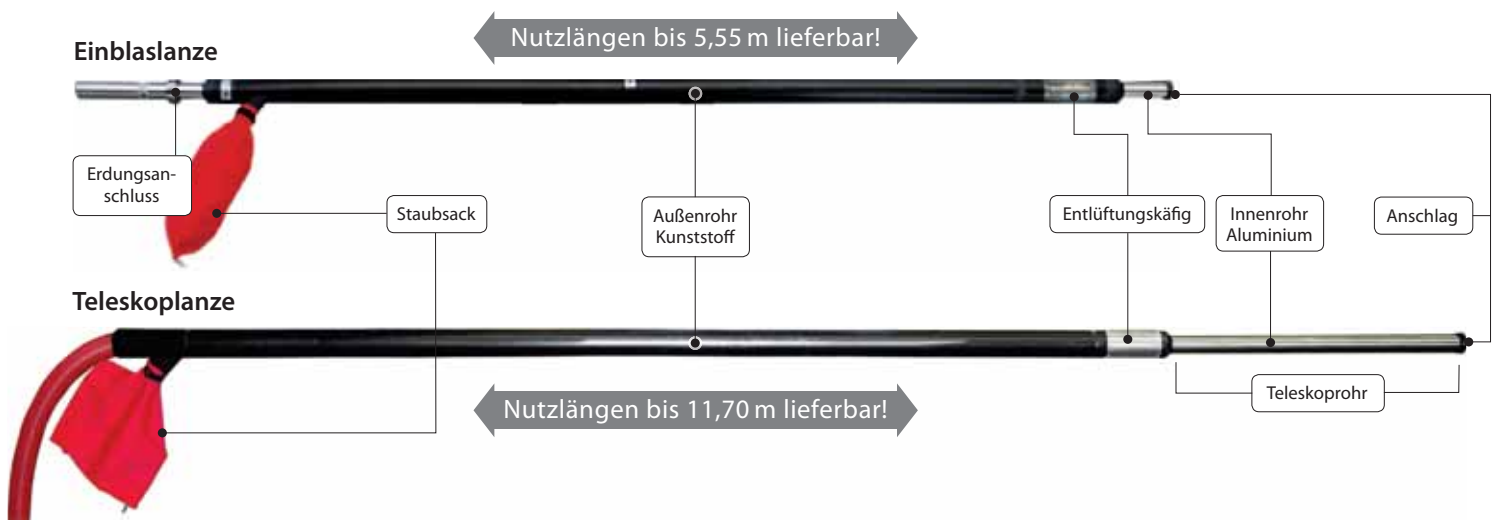

Frei wählbare Lanzenlänge

Beim Befüllvorgang wird die Lanze durch eine Einblasöffnung im Rahmen des Elements über dessen gesamte Länge eingeführt. Die starre Einblaslanze kann bis zu 5,55m maximale Nutzlänge eingesetzt werden. Bei Elementlängen von 4,00m bis zu 11,70m empfiehlt sich der Einsatz einer Teleskop-Einblaslanze. Für eine gute Handhabung muss der rückwärtige Raum ausreichend bemessen bzw. größer sein als die Gesamtlänge der Einblaslanze.



Einblaslanzen-Stutzen mit Staubsack



Spitz abgesägtes Innenrohr

Starre Einblaslanze

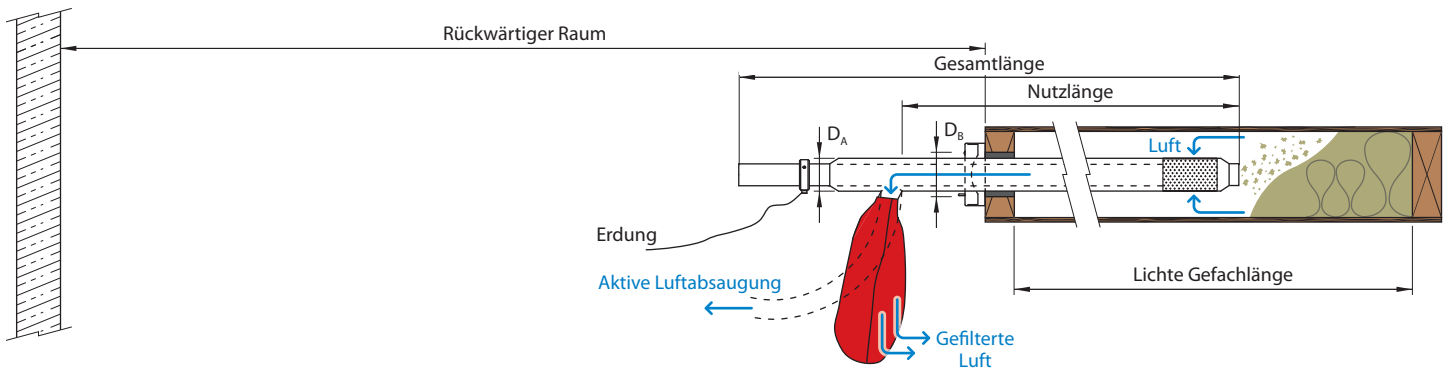

Ermittlung der Lanzenlänge:

Nutzlänge = lichte Gefachlänge + Rahmenstärke + Dicke der Einblasmanschette (optional)

Gesamtlänge = Nutzlänge + 450 mm

Teleskop-Einblaslanze

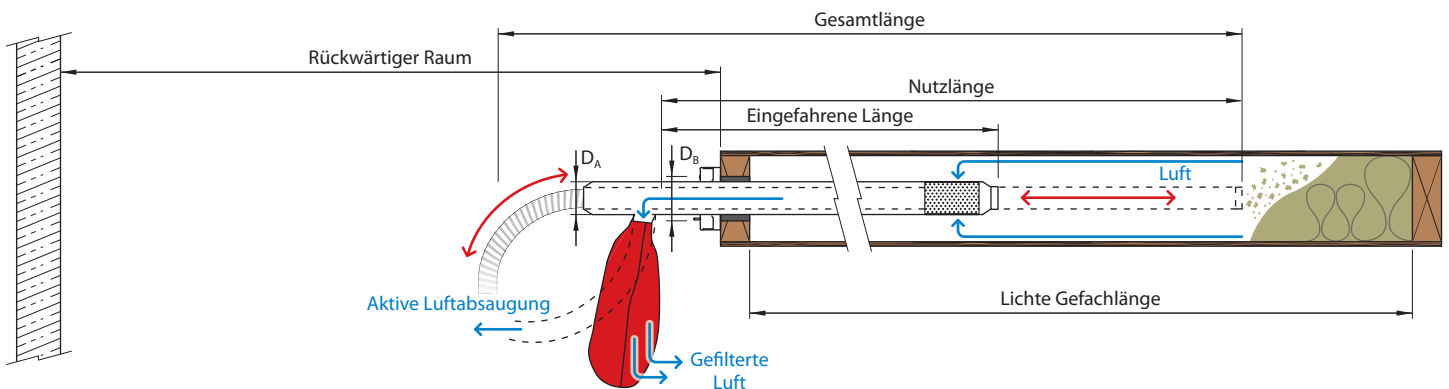

Ermittlung der Lanzenlänge

Nutzlänge = lichte Gefachlänge + Rahmenstärke + Dicke der Einblasmanschette (optional)

Gesamtlänge (ausgefahren) = Nutzlänge + 450 mm

Gesamtlänge (eingefahren) = $\frac{\text{Nutzlänge}}{2} + 750 \text{ mm}$

Zubehör (optional)

Zubehör	Beschreibung	Art-Nr.
VS28 Komplettsset	115l	2886
	250l	5017
VS33 Komplettsset	115l	5939
	250l	5940
Lochsäge	ø 85,5mm	4977
	ø 102mm	7537
Reduzierverbinder	NW 75>50	1262
	NW 90>75	1971

Weiteres Zubehör, siehe Rubrik „Einblaszubehör“.

Einblaslanze	NW75/50	NW90/63	Teleskop NW 75/50	Teleskop NW90/63
Art.-Nr.	2675	3740	4626	10254
Nutzlänge* (m)	1,50 - 5,55	1,50 - 5,55	2,00 - 11,70	2,00 - 11,70
Entlüftung	●	●	●	●
Schlauchanschluss	NW50 (2")	NW63(2½")	NW50 (2")	NW63(2½")
ø Innenrohr (mm)	50 x 1,5mm	63 x 1,5mm	50 x 1,5mm	63 x 1,5mm
ø Außenrohr D _A (mm)	75 (3")	90 (3½")	75 (3")	90 (3½")
Erf. Bohrloch D _B (mm)	≥85	≥100	≥85	≥100
Material	Außenrohr PE / Innenrohr Alu (auf Wunsch Edelstahl)			
Gewicht	ca. 2kg/m	ca. 2kg/m	ca. 2kg/m	ca. 2kg/m

* frei wählbar ● ja passiv/aktiv

Einblasblende

Die Einblasblende **Art.-Nr. 2911** erleichtert das Abdichten der Einblasöffnung bei Wänden, Dachschrägen und Decken, die mit Dampfbremse-/Luftdichtungsbahnen und Lattung ausgeführt wurden.

Anwendung: Die Einblasblende hinter die Lattung stecken. Mit einem (Cutter-)Messer in der Mitte der Blende einen Kreuzschnitt anbringen. Die flexible, reißfeste Membran \varnothing 30mm / 45mm (Standard) / 68mm umschließt Einblasschläuche NW50-NW90 nahezu staubdicht. Für nahtloses Arbeiten wird der Einsatz von zwei oder mehr Einblasblenden empfohlen.

Die Vorteile/Eigenschaften auf einen Blick

- ▶ Abmessungen ca. 540x200x50mm (LxBxH), Gewicht ca. 0,8kg
- ▶ Anwendung ermöglicht schnelles Wechseln der Einblasposition
- ▶ Einstellbare Anschlagschiene für Lattenstärken von 20-44mm (bei umgedrehter Anschlagschiene ergibt sich 5-28mm) verhindert das Eindrücken und Beschädigen der Dichtungsbahnen

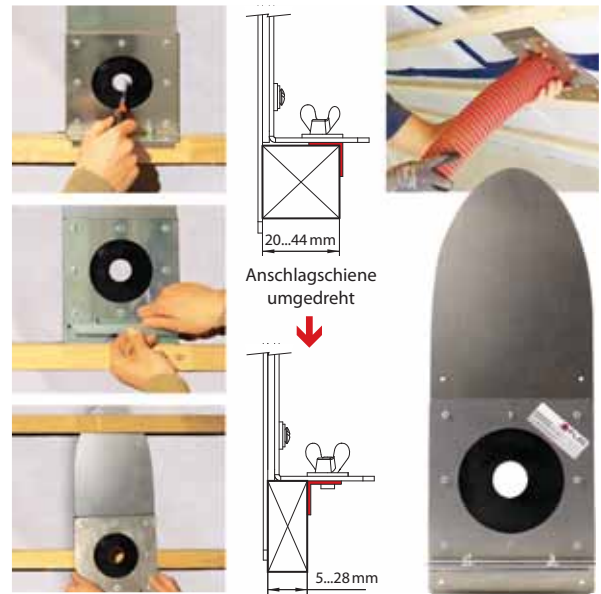

Einblasblende, klappbar

Die praktische klappbare Einblasblende **Art.-Nr. 9179** (Beplankungsstärken 10-35mm) und **Art.-Nr. 9183** (Beplankungsstärken 35-65mm) wird mittels Klappmechanismus und Rastriegel im Bohrloch befestigt. Die Abmessungen betragen 250x250mm (LxB). Dank der flexiblen Abdichtung und der mehrlagigen Gummirosette an der Schlaucheinführung ist sie selbstdichtend gegenüber dem Gefach.

Die Vorteile/Eigenschaften auf einen Blick

- ▶ Einsetzbar bis zu einer Beplankungsstärke von max. 65mm
- ▶ Erforderliches Bohrloch \varnothing = 106,5 bis 120mm
- ▶ Verwendbar für die Schlauchgrößen NW50 (2"), NW63 (2½"), NW75 (3") und NW90 (3½")
- ▶ 3-lagige Gummirosette zur Abdichtung der Schlauchdurchführung
- ▶ Flexible Abdichtung zur Vermeidung von Staubaustritt aus der Einblasöffnung
- ▶ Ergonomischer Rastriegel zum einfachen Öffnen und Verriegeln bzw. zur Einhandbedienung



Einblasblende universal

Die Einblasblende **Art.-Nr. 9209** bzw. **Art.-Nr. 9209** eignet sich für nahezu alle Einblaswerkzeuge, z. B. Einblas-/Förderschläuche, Einblasnadeln, Einblaslanzen, Einblas- und Drehdüsen.

Sie wird mithilfe des Klemmmechanismus (Klemmbügel mit Feder) im Bohr- oder Langloch fixiert und ist selbstdichtend. Dadurch hat der Profi die Hände frei zur Führung des Einblaswerkzeugs und zur Bedienung der Maschinensteuerung.

Eine extrem reißfeste Gummimembrane dichtet sowohl gegenüber glatten Oberflächen (z.B. Einblasnadeln) als auch Schläuchen (z.B. Einblas- oder Förderschlauch) zuverlässig ab. Überschüssige Luft, die beim Einblasen ins Gefach kommt, kann dank des luftdurchlässigen Abdichtschwamms gut entweichen. Der Schwamm gleicht zudem unterschiedliche Beplankungsstärken aus.



X-Floc Einfuhr-, Abdichtungs- und Entlüftungszubehör

Die Vorteile/Eigenschaften auf einen Blick

- ▶ **Art.-Nr. 9209** für Beplankungsstärke 12...25mm
- ▶ **Art.-Nr. 9657** für Beplankungsstärke 30...80mm inkl. 2x Abdichtschwamm Art.-Nr. 9077 (15mm) und 2x Abdichtschwamm Art.-Nr. 9661 (25mm)
- ▶ Erforderliches Bohrloch \varnothing 95 bis 120mm
- ▶ Gummimembrane zur Abdichtung der Einblasblende
 Art.-Nr. 8903 Abdichtung \varnothing = 45mm (Standard)
 Art.-Nr. 8904 Abdichtung \varnothing = 68mm (optional)
 Art.-Nr. 8842 Abdichtung \varnothing = 30mm (optional)
 Optionale Ausführung bitte bei Bestellung spezifizieren.
- ▶ Abmessungen Einblasblende:
 230 x 280mm bzw. inkl. Bügelgriffen 354 x 280mm

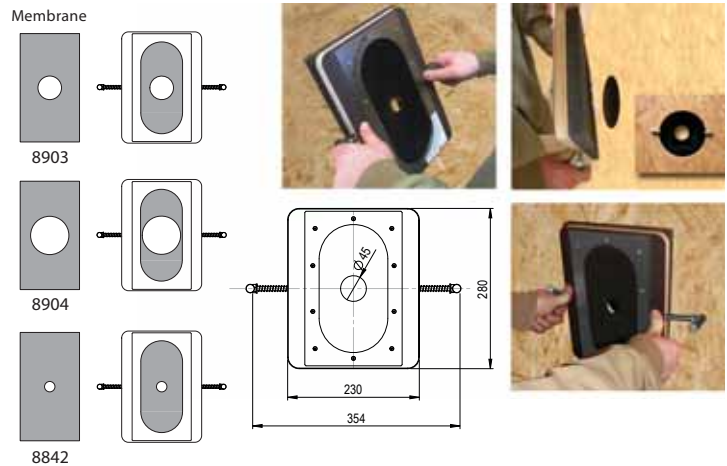

Klemmstutzen

Der Klemmstutzen **Art.-Nr. 2462** dient zur staubdichten Befestigung eines Einlassschlauches NW75 (3") in allen Materialien ab mind. 10mm Wandstärke und einem Bohrlochdurchmesser zwischen 106,5 und 108mm. Der Klemmstutzen wird in die Einblasöffnung gepresst, wobei die Gummidichtung für zusätzlichen Halt und die Vermeidung von Staubemissionen sorgt.



Entlüftungsklemmstutzen

Der Entlüftungsklemmstutzen mit Lochblechkäfig **Art.-Nr. 8422** dient zur passiven oder aktiven Entlüftung von Bauteilen sowie zur Luftführung im Gefach. Der Einsatz erfolgt vor allem bei luftdichten druckempfindlichen Beplankungen.



Die Vorteile/Eigenschaften auf einen Blick

- ▶ Entlüftungskäfig \varnothing ca. 75mm
- ▶ Gesamtlänge ca. 85mm (bzw. ca. 184,5mm)
- ▶ Klemmstutzen passend für Bohrloch 106,5-108mm
- ▶ Schlauchanschluss / Entlüftungsstutzen NW75 (3")

Weitere Anwendung (Zeichnung rechts): Bohren Sie ein zweites Loch am unteren Feldende, platzieren Sie den Entlüftungsklemmstutzen **Art.-Nr. 5169** und blasen Sie nun wie gewohnt ein. Die Förderluft wird aus dem Feld abgeleitet, dadurch wird der Materialstrom gelenkt und der Druckanstieg minimiert.

Abdichtschwämme

Abdichtschwämme werden hauptsächlich zur Abdichtung von Einblasöffnungen beim Schlauchblasen verwendet.

Einlassschlauch	Größe (LxBxH)	Bohrung	Art.-Nr.
NW38/50 (1½"/2")	250x250x40mm	35mm	7101
NW50/63 (2"/2½")	250x250x40mm	50mm	7100
NW63/75 (2½"/3")	250x250x40mm	70mm	7099
NW38/50 (1½"/2")	400x300x40mm	35mm	6336
NW50/63 (2"/2½")	400x300x40mm	50mm	3947
NW63/75 (2½"/3")	400x300x40mm	70mm	0292



Lochsäge HF mit Auswurfsystem

Die Lochsäge HF wurde speziell für das Bohren von Holzweichfaserplatten (Dämmplatten, Putzträgerplatten) entwickelt. Durch die besondere Schneidegeometrie und die extrem dünne Schneide ohne Zentrierbohrung lassen sich sehr kurze Bohrzeiten sowie ein ausgesprochen sauberes Bohrergebnis erzielen.

Alle Lochsägen HF verfügen über einen Auswurfmechanismus, der die leichte Entnahme des Bohrkerns ermöglicht. Der maßgenaue Bohrkern kann mit Leim zum Verschließen der Bohrung wiederverwendet werden.

Neben der Lochsäge ist im Lieferumfang eine Kunststoff-Gewindebox zum Schutz der Schneide sowie ein Wetzstein enthalten, der gemäß beiliegender Bedienungsanleitung zum einfachen Nachschärfen der Lochsäge dient.



Lochsäge HF für exakte Einblasöffnungen in Holzweichfaserplatten

Art.-Nr.	9145	9334	9335
Ø Bohrloch	106,5mm	120mm	85mm
Schnitttiefe	ca. 85mm	ca. 85mm	ca. 85mm
Gewicht	ca. 0,6kg	ca. 0,6kg	ca. 0,6kg

Empfohlene Drehzahl für alle Lochsägen HF ca. 400-600 U/min.

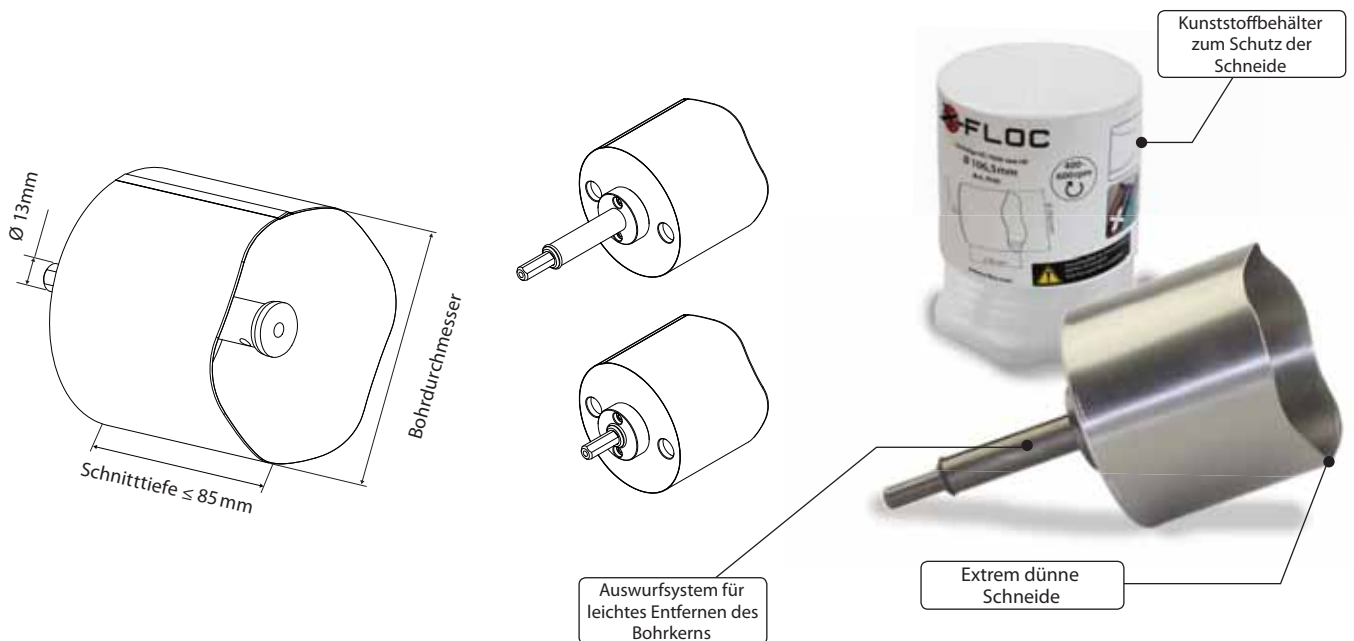

Anwendungsprinzip

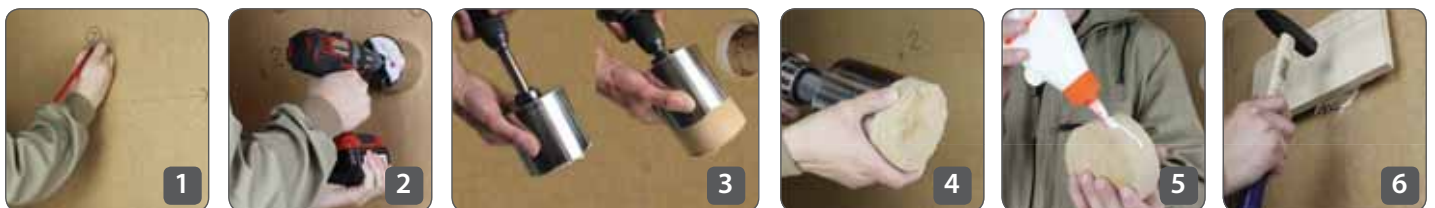

Bohrloch markieren (1) Lochsäge auf der Markierung ansetzen, Maschine einschalten und mit mäßigem Druck bohren (2) Lochsäge mit Bohrkern aus der Beplankung ziehen und Bohrkern mithilfe des Auswurfsystems rausschieben (3) Bohrkern entnehmen (4) Bohrkern mit Holzleim versehen (5) Bohrkern entsprechend der Markierungen plan einsetzen und mit Holzbrett und Hammer fixieren (6)

Lochsäge mit Auswurfsystem

Diese leistungsfähige Lochsäge eignet sich bestens zum professionellen Herstellen von Einblasöffnungen in einer Vielzahl von Materialien, wie z. B. Holz, Holzweichfaserplatten, Spanplatten, beschichtete Holzplatten, Hartpappe, PVC, Glasfasermaterial, Gipskarton, Gasbeton, Tonziegel, Yton-Steine u. v. m.

Die hartmetallbestückte Zylindersäge zeichnet sich durch kurze Bohrzeiten aus. Ihre hervorragende Zahngeometrie ermöglicht hohe Schnittgeschwindigkeiten sowie eine optimale Spanabfuhr auch bei Maximaltiefe und verhindert das Zusetzen oder Festbrennen der Hartmetallzähne.

Mithilfe des leicht zu bedienenden Auswurfmechanismus kann der Bohrkern in Sekundenschnelle und ohne Einsatz von zusätzlichem Werkzeug entfernt werden.

Die HSS Bohrer (Art.-Nr. 5032) in allen Größen sowie SDS-Adapter (Art.-Nr. 6492) für die Lochsäge mit Auswurfsystem sind zudem als optionales Zubehör bzw. Ersatzteile erhältlich.



Lochsäge mit Auswurfsystem für Einblasöffnungen in einer Vielzahl Materialien

Art.-Nr.	10025	4966	5149	5282	4977	5038	8836
ø Bohrloch	105mm	106,5mm	108mm	120mm	85,5mm	65mm	52mm
Schnitttiefe	ca. 58mm	ca. 58mm	ca. 58mm	ca. 58mm	ca. 58mm	ca. 58mm	ca. 58mm
Gewicht	ca. 0,7kg	ca. 0,7kg	ca. ??? kg	ca. 0,8kg	ca. 0,7kg	ca. 0,5kg	ca. 0,6kg

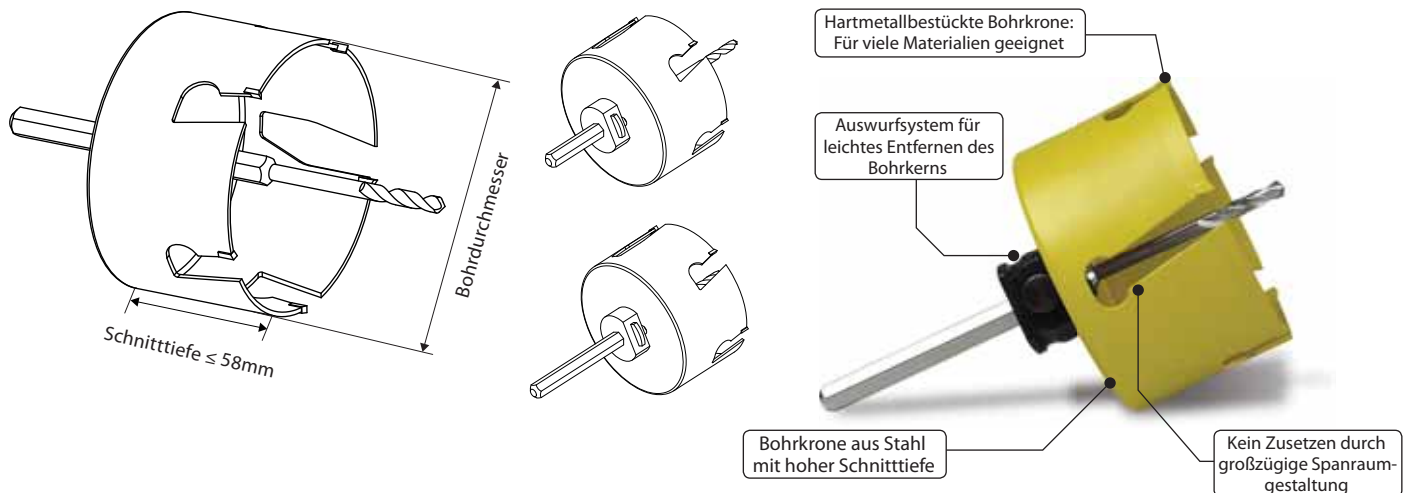

Anwendungsprinzip

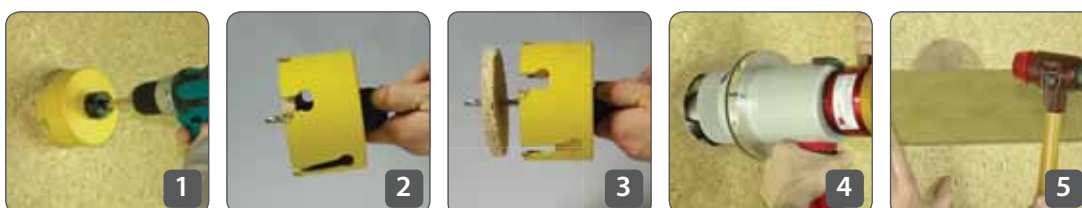

Lochsäge auf Markierung ansetzen, Maschine einschalten und mit mäßigem Druck bohren (1) Lochsäge mit Bohrkern aus der Beplankung ziehen (2) Bohrkern entnehmen (3) einblasen (4) Bohrloch verschließen (5)

Mit den Verschluss-Korken und -Stopfen (siehe nächste Seite) aus unserem Angebot können die Einblasöffnungen perfekt verschlossen werden.

Neben den hier aufgeführten umfasst das X-Floc Sortiment noch weitere Lochsagen. Kontaktieren Sie uns gerne für mehr Informationen.

Verschluss-Korken für Einblasöffnungen

Mithilfe konischer Korken lassen sich Bohrlöcher mit nur wenigen Handgriffen mühelos und zeitsparend abdichten. Der Korken wird einfach angesetzt und eingedrückt, bis die Einblasöffnung bündig verschlossen ist. Dank des konischen Zulaufs ist kein Verkleben nötig und der Verschluss kann direkt überputzt werden.

Am besten sind die Korken bei harten Beplankungsmaterialien wie OSB, Hartfaser oder Gipskarton anwendbar. In Verbindung mit den geeigneten Werkstoffen und dem passenden Bohrloch kann die Einblasöffnung luft- und spritzwasserdicht verschlossen werden. Ideal auch bei dauerhaft sichtbaren Holzwerkstoffplatten, wie etwa Verkleidungen für Pufferspeicher, die eingblasen wurden.

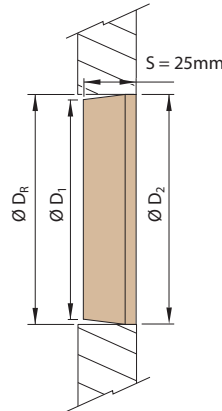

Art.-Nr.	3626	3838	8837	2018	5818	2208	1948	4671
Ø Bohrloch D _R	26 - 32mm	35 - 39mm	52 - 54mm	64 - 67mm	78 - 83mm	84 - 87mm	105 - 108mm	120 - 122,5mm
Ø D ₁	26mm	35mm	51mm	64mm	78mm	84mm	105mm	120mm
Ø D ₂	33mm	40mm	55mm	68mm	84mm	88mm	109mm	123,5mm

Verschluss-Stopfen aus Holzfaser

Diese Stopfen kommen zur Anwendung, wenn Bohrlöcher in Holzweichfaserplatten verschlossen werden sollen. Das konisch geformte Zahnkranzprofil erleichtert ihr Einsetzen und sorgt für dauerhaft sicheren Halt. Geringe Bohrtoleranzen werden durch die konische Form ausgeglichen.

Der Stopfen besteht aus homogener, durchgehend hydrophobierter Holzfaser und gewährleistet sofortigen Witterungsschutz. Zudem sorgt er für ein sauberes Erscheinungsbild und erleichtert die weitere Verarbeitung, da er direkt überputzbar ist.

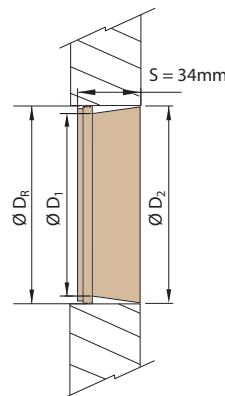

Art.-Nr.	8950	8951
Ø Bohrloch D _R	104 - 108mm	120 - 122mm
Ø D ₁	102mm	112mm
Ø D ₂	109mm	120mm

X-Floc Dämmtechnik-Maschinen GmbH

Rosine-Starz-Straße 12 · 71272 Renningen · Germany

Telefon: +49-7159-80470-30 · Fax: -40

E-Mail: info@x-floc.com · www.x-floc.com

Ihr X-Floc Händler

